

Auton liitin (auton pistorasia)

Perävaunun liitin (Peräkärryn pistotulppa)

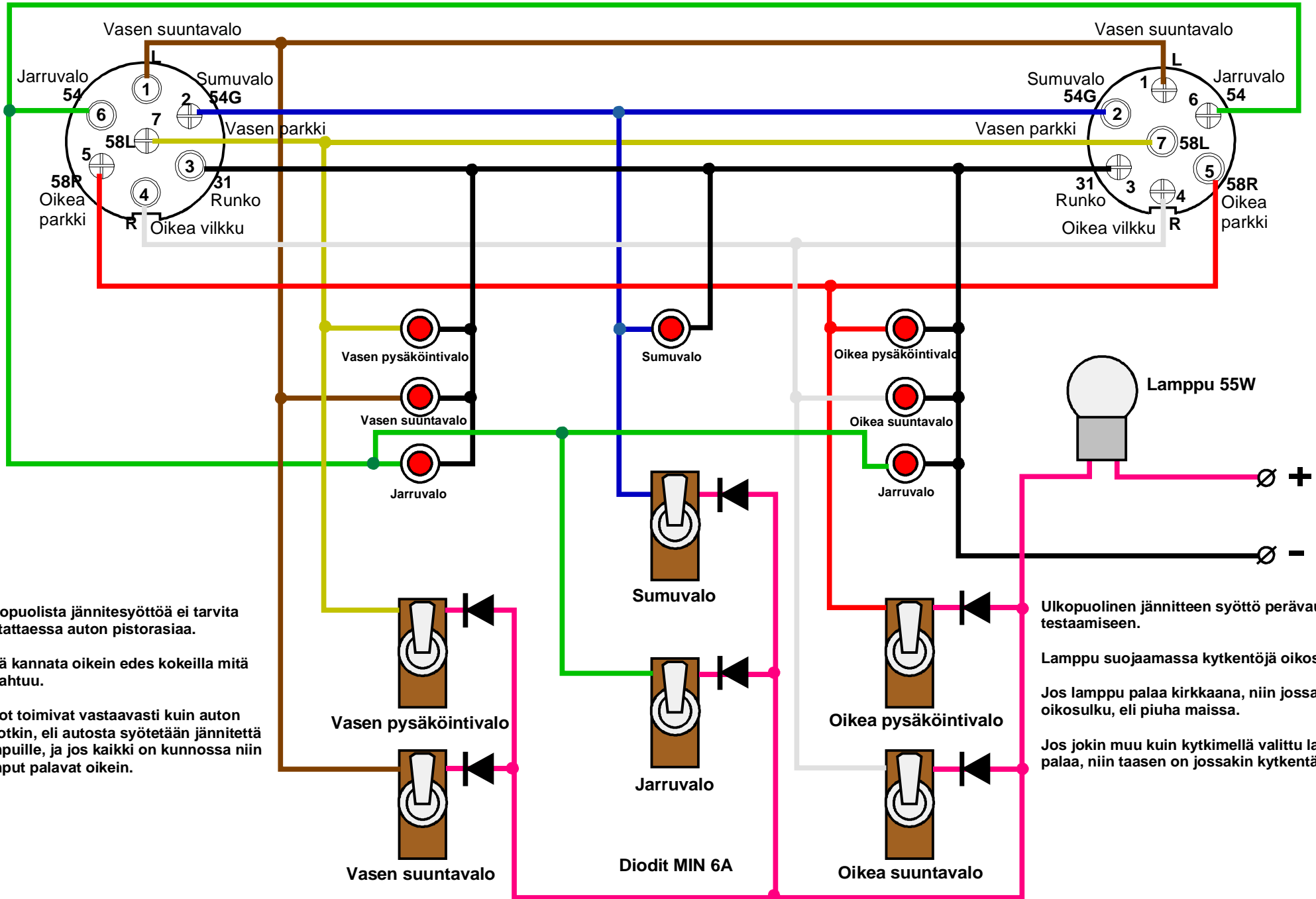

Ulkopuolista jännitesyöttöä ei tarvita testattaessa auton pistorasiaa.

Eikä kannata oikein edes kokeilla mitä tapahtuu.

Valot toimivat vastaavasti kuin auton valotkin, eli autosta syötetään jännitettä lampuille, ja jos kaikki on kunnossa niin lamput palavat oikein.

Ulkopuolinen jännitteen syöttö perävaunun testaamiseen.

Lamppu suojaamassa kytkentöjä oikosululta.

Jos lamppu palaa kirkkaana, niin jossakin on oikosulku, eli piuha maissa.

Jos jokin muu kuin kytkimellä valittu lamppu palaa, niin taasen on jossakin kytkentävirhe.

Perävaunun pistoke testeri

KAAPELIEN VÄRIT VOI OLLA MITÄ SATTUU, JA MITÄ ON SATTUNUT HYLLYSTÄ LÖYTYMÄÄN. ERITTÄIN MIELENKIINTOISTA IHMETTELYÄ.

1 = L = Vasen vilkku (Ruskea)
 2 = 54G = Sumuvalo (Sininen)
 3 = 31 = Maa (Musta)
 4 = R = Oikea vilkku (Valkoinen)
 5 = 58R = Oikea takavallo (Punainen)
 6 = 54 = Jarruvalo (Vihreä)
 7 = 58L = Vasen takavallo (Keltainen)

Vasen vilkku
 Työvalo
 Maa
 Oikea vilkku
 Oikea takavallo + kilpivallo
 Jarruvalo
 Vasen takavallo + etuvalot

1 = L Musta/valkoinen (Keltainen)
 2 = 54G Sininen (Sininen)
 3 = 31 Ruskea (maa) (Valkoinen)
 4 = R Musta/Vihreä (Vihreä)
 5 = 58R Harmaa/Punainen (Ruskea)
 6 = 54 Punainen/Musta (Punainen)
 7 = 58L Harmaa/Musta (Musta)

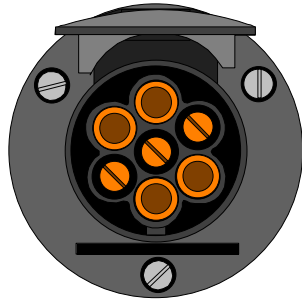

Perävaunu pistorasia

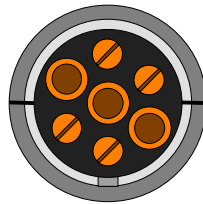
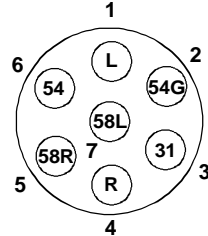

Perävaunun pistotulppa

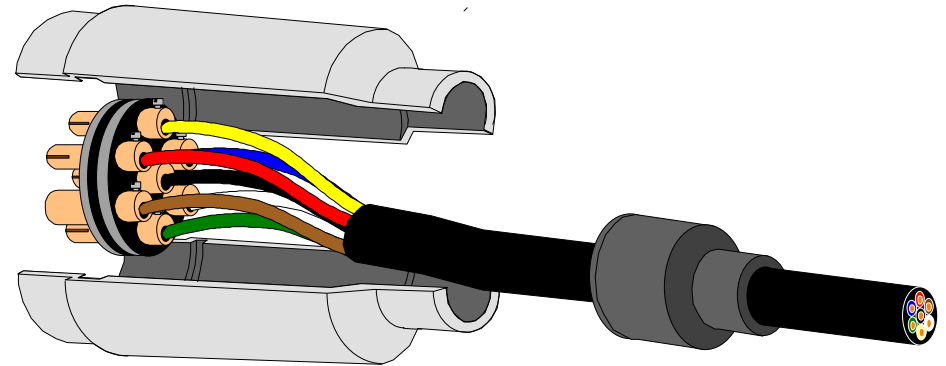
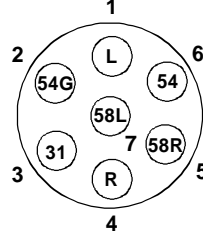

LIITTIMET KUVATTU ULKOPUOLELTA ,ELI KOSKETTIMIEN PUOLELTA.
 JOHTOJEN PUOLELLA LIITTIMET OVAT PEILIKUVANA.

TÄHÄN VOI KEHITELLÄ VIELÄ AIVAN OMIA VÄRIJÄRJESTYKSIÄÄN.

AUTO

- 1 =L=Vas.suunta
- 2 = 54G=Sumuv.
- 3 = 31=MAA
- 4 = R=Oik.suunta
- 5 = 58R=Oik.takav.kilpiv.
- 6 = 54=Jarruv.
- 7 = 58L=Vas.takav.etuv.

PERÄKÄRRY

- 1 =L=Vas.suunta
- 2 = 54G=Sumuv.
- 3 = 31=MAA
- 4 = R=Oik.suunta
- 5 = 58R=Oik.takav.kilpiv.
- 6 = 54=Jarruv.
- 7 = 58L=Vas.takav.etuv.

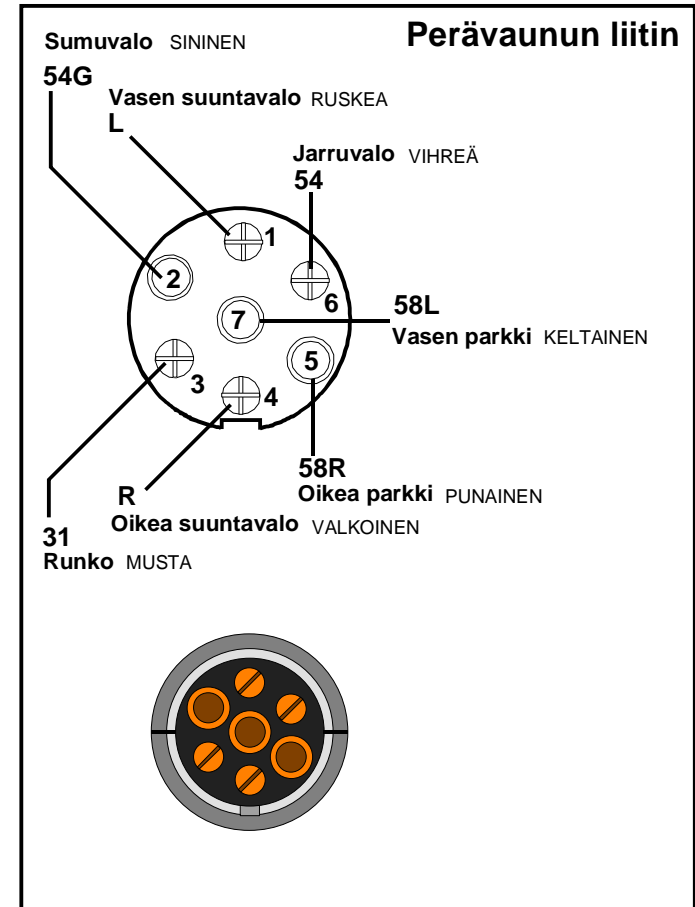
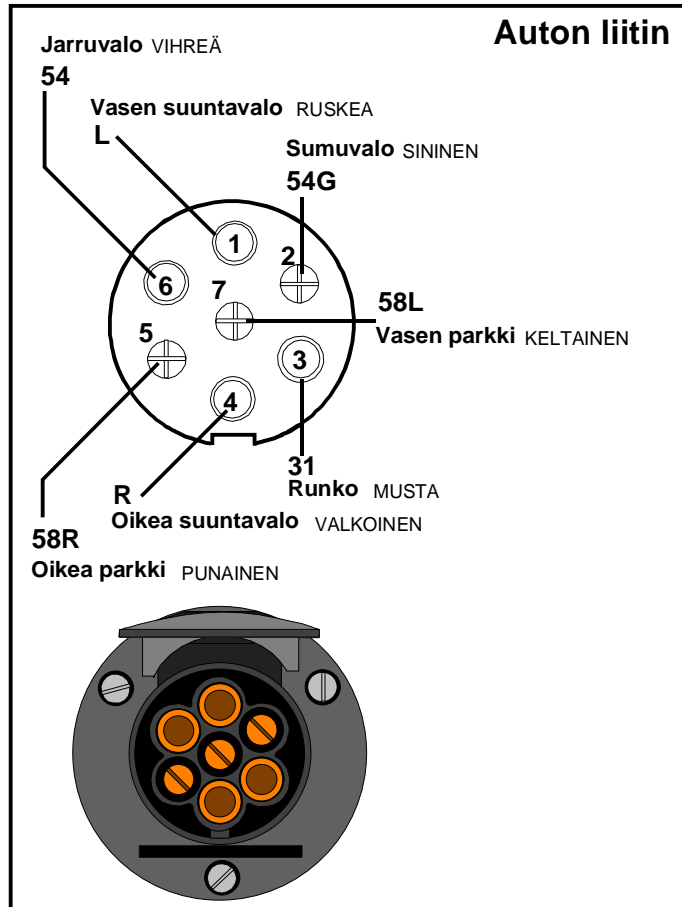

KAAPELIEN VÄRIT VOI OLLA MITÄ SATTUU, JA MITÄ ON SATTUNUT OLEMAAN, PERÄVAUNUA TEHDESSÄ.

JOKA VALMISTAJALLA OMAT STANDARINSA....
ONNEKSI SENTÄÄN LIITTIMET OVAT SAMANLAISIA,
KUNNES ASTUU KUVAAN EEEUUU...

ERITTÄIN MIELENKIINTOISTA IHMETTELYÄ.

